



取扱説明書
取付説明書

セミユニットフェンス ボードスタイル ルーバータイプ



ボードスタイル ルーバータイプ
(V80 サイズ+ 45 サイズ)

ボードスタイル ルーバータイプ T-20 ノーブルブラウン

縦ルーバー板の目隠し効果で プライベートな空間を演出。

人気の縦貼りフェンスに縦ルーバー板タイプを組み合わせプライバシーをしっかり守る。



横棧 端部
キャップ仕
様になりま
した。

■施工に際して

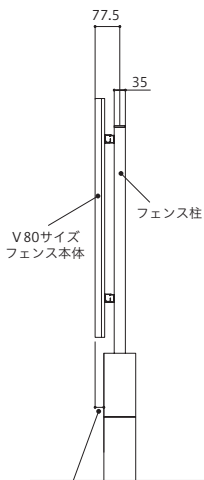

(※)寸法ご確認ください。

- ①柱の最上部の横棧をネジ止め(φ4×25ドリルネジ)します。
- ②柱の垂直水平を確認して、基礎コンクリート(モルタル)を打設します。
- ③パネルを最上部横棧に仮置きします。
- ④残りの中下段の横棧を、パネルを基準にして柱に取付けます。
- ⑤パネルを横棧にネジ止め(φ4×35サラドリルネジ)します。

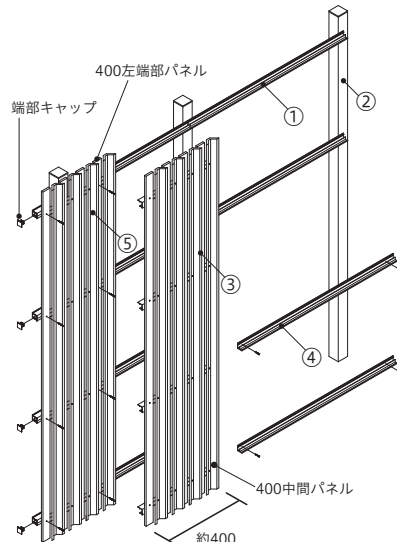

■製品の特長

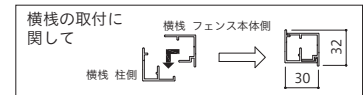
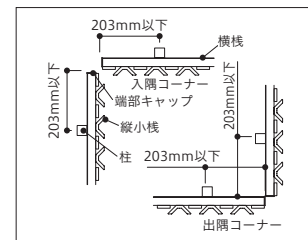

■製品の特長

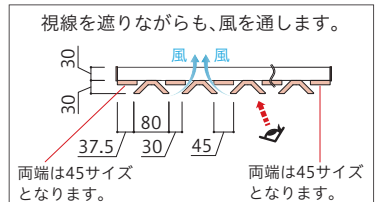



目安出荷



送料
受注後約10日
定価3万円未満は
送料別途です



材質
下段参照



取扱説明書
取付説明書

機能門柱

ポスト

表札

アウターラバー

スノーカウチシステム

レジンウォール

ナチュールウッド

マテリアル

タイル

ウォーターアイテム

オーニング

ガーデンアイテム

ハウス収納庫

Others

●カラー

板	 ダークブラウン (DB)	 ノーブルブラウン (NB)	 チークブラウン (TB)
柱・横棧 (アルミ形材)	 カーボンブラック (CB)	 マットブラウン (MB)	

※リサイクル材を使用しているため、色の濃淡や色調変化、木目模様が多少異なる場合がございます。
※印刷の都合上、色は実物と多少異なる場合がございますので、サンプルにてご確認ください。

●拾い出し例 (参考セット価格)

T-10型 (ブロック上に施工した例)
ボードスタイル ルーバータイプ T-10, H=1000

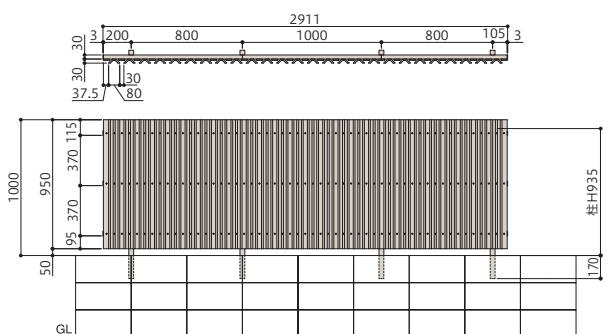

T-14型 ※H1200 超はブロック上の施工はできません。
ボードスタイル ルーバータイプ T-14, H=1400

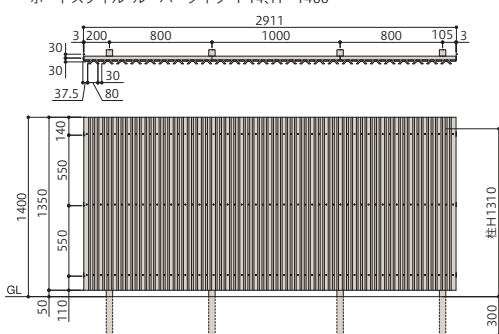

●拾い出し例:3スパン/3m

400左端部パネル	T-10	1枚	23,000円
400右端部パネル	T-10	1枚	23,000円
400中間パネル	T-10	5枚	115,000円
柱	T-10	4本	16,800円
横棧	L2000	3本	7,800円
	L1000	3本	3,900円
合計			189,500円

※パネル・横棧は現場カットが必要となります。

●拾い出し例:3スパン/3m

400左端部パネル	T-14	1枚	25,000円
400右端部パネル	T-14	1枚	25,000円
400中間パネル	T-14	5枚	125,000円
柱	T-14	4本	26,400円
横棧	L2000	3本	7,800円
	L1000	3本	3,900円
合計			213,100円

※パネル・横棧は現場カットが必要となります。

●価格表 (税抜価格)

※品番の△には、高さ寸法の10、12、14、16、18、20を入れてください。
※品番の□□には、板カラー品番のDB、NB、TBを、◇◇には、柱・横棧カラー品番のMB、CBを入れてください。
※T-10、T-12は、ブロック上施工可能です。T-14以上は独立施工 (ブロック上施工不可) となります。

呼称		品番	T-10	T-12	T-14	T-16	T-18	T-20	
本体	400左端部パネル W440 (45板: 4枚、V80板: 4枚)	BSRL △□□	23,000円	24,000円	25,000円	26,000円	27,000円	28,000円	
	400右端部パネル W375 (45板: 4枚、V80板: 3枚)	BSRR △□□	23,000円	24,000円	25,000円	26,000円	27,000円	28,000円	
	400中間パネル W440 (45板: 4枚、V80板: 4枚)	BSRS △□□	23,000円	24,000円	25,000円	26,000円	27,000円	28,000円	
選択部材	横棧必要本数		3本	3本	3本	4本	4本	4本	
	アルミ横棧L1000	NYS10 ◇◇	サイズ	L1,000×W30×D26mm					
			税抜価格	1,300円					
	アルミ横棧L2000	NYS20 ◇◇	サイズ	L2,000×W30×D26mm					
税抜価格			2,600円						
共通部材	アルミ柱	NPL △◇◇	柱角数	□35×35	□35×35	□50×50	□50×50	□60×60	□60×60
			埋込寸法	170mm	170mm	300mm	400mm	400mm	500mm
			税抜価格	4,200円	5,100円	6,600円	7,400円	12,300円	13,200円

材質 本体/ポリスチレン+アルミ形材 柱/アルミ形材